



## TV40 DLFHD DIGIQUEST TV00054

**TV LED DOPPIA RICEZIONE  
TERRESTRE/T2 + SATELLITE/S2**



**TV CERTIFICATO  
per CAM tivùsat**



### **MANUALE D'ISTRUZIONI**

Leggere attentamente il manuale prima di installare e utilizzare il televisore.  
Tenere a portata di mano per ulteriori riferimenti.

<b>SICUREZZA E PRECAUZIONI</b>	<b>1</b>
<b>MONTAGGIO E COLLEGAMENTI</b>	<b>4</b>
<b>TASTI E CONNESSIONI SULLA TV</b>	<b>5</b>
<b>COLLEGAMENTI DISPOSITIVI ESTERNI</b>	<b>6</b>
<b>TELECOMANDO</b>	<b>7</b>
<b>PRIMA INSTALLAZIONE</b>	<b>9</b>
<b>MENU</b>	<b>12</b>
MENU CANALI TERRESTRI	12
MENU CANALI SATELLITARI	14
MENU IMMAGINE	16
MENU AUDIO	17
MENU ORARIO	18
MENU SICUREZZA	19
MENU IMPOSTAZIONI	21
<b>MULTIMEDIA</b>	<b>23</b>
FOTO	23
MUSICA	23
FILM	23
TESTO	24
<b>GUIDA ALLA RISOLUZIONE DEI PROBLEMI</b>	<b>25</b>
<b>SPECIFICHE TECNICHE</b>	<b>27</b>



## INFORMAZIONI AGLI UTENTI

**ai sensi dell'art. 26 del Decreto Legislativo 14 marzo 2014, n. 49 “Informazione agli utilizzatori”**

Il simbolo del cassonetto barrato riportato sull'apparecchiatura indica che il prodotto alla fine della propria vita utile deve essere raccolto separatamente dagli altri rifiuti. L'utente dovrà, pertanto, conferire l'apparecchiatura integra dei componenti essenziali giunta a fine vita agli idonei centri di raccolta differenziata dei rifiuti elettronici ed elettrotecnici, oppure riconsegnarla al rivenditore al momento dell'acquisto di nuova apparecchiatura di tipo equivalente, in ragione di uno a uno. L'adeguata raccolta differenziata per l'avvio successivo dell'apparecchiatura dimessa al riciclaggio, al trattamento e allo smaltimento ambientale compatibile contribuisce ad evitare possibili effetti negativi sull'ambiente e sulla salute e favorisce il riciclo dei materiali di cui è composta l'apparecchiatura. Lo smaltimento abusivo del prodotto da parte dell'utente comporta l'applicazione delle sanzioni amministrative di cui al D.Lgs n.152/2006 nonché quelle previste dal D.Lgs 2014 n.49 art.38.

# SICUREZZA E PRECAUZIONI



**ATTENZIONE: PER RIDURRE IL RISCHIO DI SCOSSE ELETTRICHE NON RIMUOVERE IL COPERCHIO (O LA PARTE POSTERIORE). ALL'INTERNO NON VI SONO COMPONENTI RIUTILIZZABILI DALL'UTENTE.**

**RIVOLGERSI A PERSONALE DI ASSISTENZA QUALIFICATO PER GLI INTERVENTI DI MANUTENZIONE.**



Questo simbolo indica voltaggio pericoloso all'interno del prodotto, con rischio di scossa elettrica e danni alle persone.



Questo simbolo indica che ci sono importanti istruzioni che accompagnano l'apparecchio.

**Non apportare modifiche hardware all'apparecchio, potrebbero generarsi scosse elettriche pericolose. PERICOLO! NON APRIRE L'APPARECCHIO, NON RIPARARE O MODIFICARE IL CAVO DI ALIMENTAZIONE: L'APERTURA COMPORTA LA DECADENZA AUTOMATICA DELLA GARANZIA.**



Il presente libretto è parte integrante dell'apparecchio e deve essere letto attentamente prima dell'utilizzo poiché fornisce importanti indicazioni riguardanti la sicurezza d'installazione, d'uso e di manutenzione. **Conservare quindi con cura.**



Durante un temporale, in presenza di tuoni e fulmini, non toccare il cavo di segnale e di alimentazione, potrebbe essere molto pericoloso e causare scosse elettriche. È invece consigliato scollegare la TV dalla presa di corrente in previsione di condizioni climatiche estreme (temporali, fulmini) e lunghi periodi di inattività (vacanze).



La spina di corrente serve a scollegare la TV dalla rete elettrica e deve quindi rimanere facilmente accessibile e vicina. Se la TV non viene scollegata dalla presa di corrente, il dispositivo assorbirà ancora corrente, anche se si trova in modalità standby.



**AVVERTENZA:** Non consentire mai a persone (bambini compresi) con problemi fisici, sensoriali o mentali o sprovvisti della dovuta esperienza e/o conoscenza di usare il dispositivo elettrico senza essere sorvegliati.

Per evitare il pericolo di soffocamento, tenere il sacchetto degli accessori e di protezione del TV fuori dalla portata di neonati, bambini e animali domestici. Il materiale anti-umidità dell'imballaggio è nocivo se ingerito: nel caso ciò avvenga farlo vomitare e recarsi immediatamente all'ospedale più vicino.

**RETE DI ALIMENTAZIONE.** Collegare ad alimentazione di rete AC 220V, 50/60 Hz. Consultare il gestore di energia se non si è sicuri delle caratteristiche della propria rete elettrica. Prima di collegare la spina verificare che sia asciutta e pulita. Accertarsi che la spina sia ben inserita nella presa di alimentazione per evitare incendi.

**L'utilizzo del proprio dispositivo TV in condizioni climatiche estreme potrebbe danneggiarlo.** Usare la TV ad altitudini inferiori a 2000 metri, temperatura ambientale massima di 45°C. In caso di installazione in ambienti particolari (grandi quantità di polveri sottili, paraffina, sostanze chimiche, temperature estreme o

# SICUREZZA E PRECAUZIONI

umidità elevata) o accensione per lunghi periodi di tempo, rivolgersi ad un tecnico specializzato. La mancanza di tali accortezze potrebbe far decadere la garanzia.

- In caso di **odore di bruciato o altri odori o strani rumori**, scollegare il cavo dell'alimentazione e rivolgersi al servizio assistenza. L'utilizzo del prodotto senza adottare misure adeguate, potrebbe comportare scosse elettriche o incendi.

- La TV è stata progettata per un uso domestico o simile, ma può essere usata anche in locali pubblici.

- Installare il prodotto in una posizione asciutta e pulita. Polvere e umidità possono provocare scosse elettriche, incendi o danni al prodotto.

- Non disporre oggetti pesanti sul prodotto e non sedersi sopra. Prestare particolare attenzione ai bambini. La caduta del prodotto potrebbe provocare lesioni.

- In caso di cadute e rotture del telaio, spegnere immediatamente e scollegare il cavo dell'alimentazione e rivolgersi subito al centro assistenza. Non gettare oggetti sul prodotto e in particolare sullo schermo. Non urtare.

- La ventilazione non deve essere impedita dalla copertura o dal blocco delle aperture di ventilazione con giornali, tovaglie, tappeti, coperte, ecc. Questo prodotto non deve mai essere collocato dentro un armadio o in mobili come librerie o scaffali a meno che non vi sia un'adeguata ventilazione. Si consiglia di lasciare sempre spazio libero intorno alla TV (minimo 10 cm).

- Evitare che il cavo di alimentazione venga calpestato o tirato, in particolare vicino la spina (non scollegare la TV tirando il cavo ma estraendo la spina), le prese e al punto di uscita dall'apparecchio. Il cavo di alimentazione dovrebbe essere facilmente accessibile. Un cavo di alimentazione danneggiato può causare incendi o provocare scosse elettriche. Non toccare mai il cavo/la spina con le mani bagnate: ciò potrebbe provocare un corto circuito o una scossa elettrica. Non fare mai un nodo nel cavo né legarlo con altri cavi. Se danneggiato, deve essere sostituito, ma unicamente da personale qualificato. Non collegare diverse prolunghe, apparecchi elettrici o termoconvettori elettrici ad un'unica presa di corrente. Non scollegare il cavo dell'alimentazione mentre il prodotto è in uso.

- Per ridurre il rischio di incendi o scosse elettriche, non esporre la TV alla pioggia o umidità, a gocce o schizzi di liquidi e non mettere oggetti pieni di liquidi, ad esempio vasi, tazze, ecc. sopra (ad esempio su ripiani sopra l'apparecchio). Non utilizzare questo apparecchio vicino all'acqua. Nel caso in cui acqua o qualsiasi altra sostanza estranea penetri nel prodotto (TV, monitor o cavo di alimentazione), scollegare immediatamente il cavo di alimentazione e contattare l'Assistenza.

- Non installare o esporre la TV, il telecomando e le batterie alla luce solare diretta; vicino a fiamme libere, (come ad esempio candele accese) o vicino fonti di calore (come ad esempio stufe elettriche, radiatori, ecc.) o vicino ad altri apparecchi che producono calore (compresi amplificatori, apparecchiature per l'illuminazione). Possono verificarsi scosse elettriche, incendi, malfunzionamenti o deformazioni.



# SICUREZZA E PRECAUZIONI

- Non mettere la TV su ripiani e superfici inclinate. Usare solo carrello, supporto, cavalletto, sostegno o piano specificati dal produttore o acquistati con l'apparecchio. Quando si usa un carrello fare attenzione a spostarlo insieme all'apparecchio per evitare cadute per ribaltamento.
- Fissare con attenzione i piedini di base alla TV. Il supporto è dotato di viti, avvitarle bene al fine di evitare che la TV cada. Non serrare eccessivamente le viti.
- Non utilizzare prodotti ad alto voltaggio vicino al monitor (es. scaccia insetti elettrico), possono creare interferenze con lo schermo.
- Montaggio a parete o sul soffitto: l'apparecchio deve essere montato come raccomandato dal produttore del supporto a parete e da un tecnico specializzato.
- Utilizzare le cuffie o auricolari per un periodo prolungato o con il volume alto può causare danni all'udito. Riposarsi dalla visione di tanto in tanto per proteggere la vista. Assumere una posizione comoda e naturale per non contrarre la muscolatura. Mantenersi ad una distanza adeguata dal prodotto e impostare una risoluzione adeguata. Guardando il prodotto ad una distanza ravvicinata si potrebbero riportare danni alla vista.
- Usare solo dispositivi opzionali / accessori specificati dal produttore.
- Collegare una periferica di gioco mantenendo una distanza dal dispositivo pari a quattro volte il valore della diagonale dello schermo. Un cavo troppo corto può provocare la caduta del prodotto e di conseguenza lesioni e danni.
- Prestare attenzione a non graffiare lo schermo con le unghie o con oggetti rigidi.
- Lasciare una immagine fissa sullo schermo per tempi troppo lunghi potrebbe danneggiare lo schermo. Danno non coperto da garanzia.
- Prima di pulire, staccare l'apparecchio dalla presa a parete. Pulire solo con un panno asciutto e morbido, strofinare delicatamente per evitare graffi. Non usare prodotti chimici.

In caso di spostamento del prodotto, per evitare scosse elettriche o danni all'apparecchio, prima di muoverlo accertarsi che sia spento, che siano stati rimossi tutti i cavi collegati, che il pannello sia rivolto in avanti e che non vengano fatte sollecitazioni su di esso. Attenzione a non urtare. Non smaltire la scatola di imballaggio, utilizzarla in caso di spostamento.



Per evitare possibili danni all'udito, limitare il tempo di ascolto a volumi elevati.



L'utilizzo del prodotto è consentito solo all'interno dell'abitazione.



Strumentazione di classe II: Questo dispositivo è stato progettato in modo tale da non richiedere un collegamento di sicurezza con messa a terra.



Terminale sotto tensione pericoloso: i terminali contrassegnati sono pericolosi, in quanto sotto tensione, in condizioni di normale funzionamento.

# MONTAGGIO E COLLEGAMENTI

1. Aprire la scatola ed estrarre il televisore, gli accessori e la base.
2. Per evitare di danneggiare la televisione, mettere un panno morbido sul tavolo, adagiare lo schermo sul panno e fissare i supporti della TV con le viti.
3. Stringere con attenzione le viti.
4. L'installazione è completa.

**NOTA:** l'immagine è esclusivamente a scopo di riferimento e varia a seconda del modello acquistato.

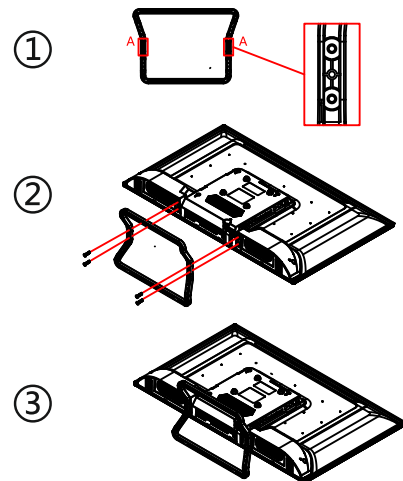

In caso di fissaggio della TV a parete seguire il manuale per l'uso della staffa. Attacco VESA M6 200\*200. Si raccomanda di lasciare spazio per l'aerazione dell'apparecchio.

## Posizionamento della TV

Posizionare il televisore in un posto stabile in grado di sopportarne il peso. Per evitare pericoli, leggere le **SICUREZZA** e **PRECAUZIONI** prestando particolare attenzione a non ostruire la ventilazione sul retro della TV, lasciando almeno 10 cm di aria intorno all'apparecchio.

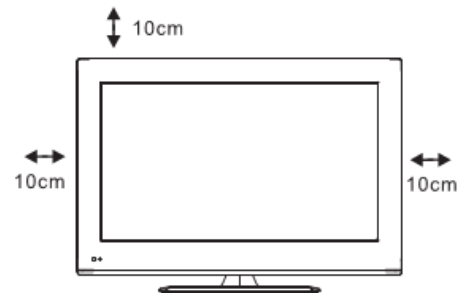

## Collegare antenne e cavo elettrico

Collegare l'antenna terrestre o via cavo all'ingresso dell'antenna **ANT 75 Ω**.

Collegare l'antenna satellitare (parabola) all'ingresso dell'antenna **ANT 75 Ω (S2)**. **ATTENZIONE:** questo connettore è a vite.



Solo dopo aver effettuato tutte le connessioni, collegare la spina della TV ad una presa di corrente (100-240V~ 50/60Hz).

Il led sotto il pannello frontale della TV sarà Rosso (standby).

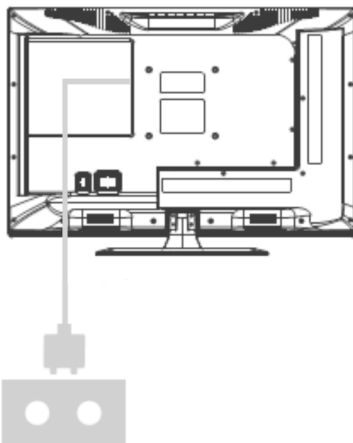
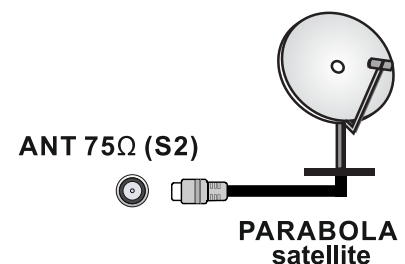

## Accendere la TV

Premere il tasto di accensione o sul retro della TV in basso o sul telecomando. Il led sotto il pannello frontale della TV diventerà verde.

# TASTI E CONNESSIONI SULLA TV

## TASTI

Sul pannello in basso, nel retro, è presente il tasto  : Accendere/Spegnere

## CONNESSIONI

Prima di collegare un dispositivo alla TV, verificare che la TV e il dispositivo siano spenti. Solo dopo aver realizzato il collegamento sarà possibile accendere le unità e utilizzarle. I cavi non sono forniti in dotazione al TV.

**NOTE:** Collegando il cavo HDMI alla TV, sarà necessario servirsi di un cavo schermato HDMI per garantire un'immunità sufficiente dalle radiazioni di frequenze dannose. Per poter sfruttare la tecnologia ARC è necessario utilizzare un cavo compatibile o di ultima generazione. L'ingresso USB della TV supporta dispositivi fino a un massimo di 500mA. Il collegamento di dispositivi con valore superiore a 500mA potrebbe danneggiare la TV.

**Ingresso HDMI/ARC:** per collegare sorgenti (decoder, PC, console, DVD, ecc.) tramite cavo HDMI.

**2 Ingressi HDMI:** per collegare sorgenti (decoder, PC, console, DVD, ecc.) tramite cavo HDMI.

**2 USB:** per collegare dispositivi USB per la riproduzione di file multimediali.

**CI :** slot per inserimento moduli CAM CI e CI+.

**INPUT:** connessione RCA - audio/video: jack VIDEO, L (audio sinistro), R (audio destro). Per collegare sorgenti audio/video (decoder, console, DVD, ecc.). Utilizzare il cavo AV con terminale RCA o SCART a seconda del dispositivo da collegare.

**ANT 75 OHM  $\Omega$  (S2):** per collegare l'antenna satellitare (parabola), connettore a vite.

**ANT 75 OHM  $\Omega$ :** per collegare l'antenna terrestre o via cavo.

**COAXIAL:** uscita audio digitale coassiale. Per collegare impianti audio.

# COLLEGAMENTI DISPOSITIVI ESTERNI

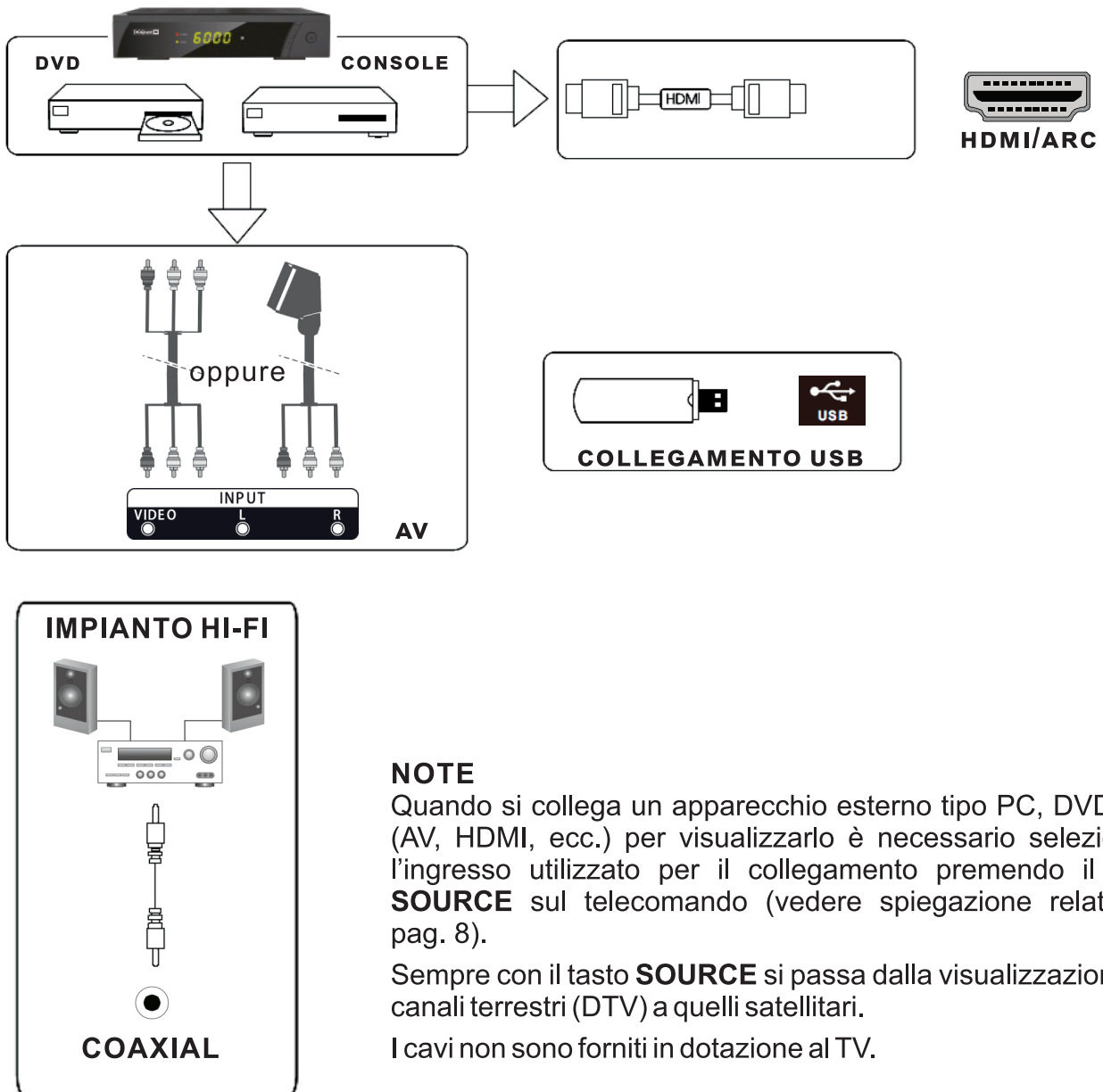

## NOTE

Quando si collega un apparecchio esterno tipo PC, DVD ecc. (AV, HDMI, ecc.) per visualizzarlo è necessario selezionare l'ingresso utilizzato per il collegamento premendo il tasto **SOURCE** sul telecomando (vedere spiegazione relativa a pag. 8).

Sempre con il tasto **SOURCE** si passa dalla visualizzazione dei canali terrestri (DTV) a quelli satellitari.

I cavi non sono forniti in dotazione al TV.

# TELECOMANDO

 : per accendere /spegnere (standby).

 : per eliminare l'audio. Per disattivare premere di nuovo lo stesso tasto.

**0-9 (tasti numerici)**: per inserire il numero di un canale. Per inserire numeri dove necessita.

**DTV/ATV**: tasto non attivo.

 : per tornare all'ultimo canale visualizzato.

**P.MODE**: impostazioni video predefinite. Ogni volta che si preme si cambia impostazione.

**S.MODE**: impostazioni audio predefinite. Ogni volta che si preme si cambia impostazione.

**SLEEP**: per impostare lo spegnimento automatico della TV dopo 15/30/45/60/90/120/240 minuti. Off è spento.

**+ VOL -**: per regolare il volume.

**MTS**: per impostare l'uscita audio (L/R) e scegliere le lingue disponibili.

**RECLIST**: tasto non attivo.

**+ CH-**: per scorrere da un canale ad un altro.

**FAV/LIST**: per aprire la lista Favoriti.

**REC**: tasto non attivo.

**FREEZE**: per fermare l'immagine.

**MENU**: per aprire il menu principale. Una volta dentro il menu per tornare indietro passo dopo passo fino ad uscirne.

**SOURCE**: permette di commutare dai canali terrestri (DTV) a quelli satellitari, oppure per selezionare la sorgente da visualizzare vedi pagina successiva descrizione tasto SOURCE.

**◀ / ▶**: per navigare dentro i menu.

**▲ / ▼**: per navigare dentro i menu.

**ENTER**: apre la lista canali. Nel menu per confermare le operazioni.

**EXIT**: per uscire dal menu o uscire da una funzione quando indicato.

**DISPLAY**: per visualizzare la barra informazioni relative al canale e programma in corso.

**TASTI COLORATI**: per attivare varie funzioni dentro il menu e il televideo.

**GUIDE**: per aprire l'EPG (guida elettronica ai programmi).

**◀◀**: per tornare indietro durante la riproduzione di file.

**TIMESHIFT**: tasto non attivo

**⏸**: per attivare la riproduzione (PLAY) dei file o metterli in pausa (da memoria USB).

**ASPECT**: per impostare il formato immagine Auto, 4:3 e 16:9 e per ingrandire l'immagine con Zoom 1 e 2.

**▶▶**: per andare avanti durante la riproduzione di file.

**CANCEL**: dentro al televideo premendo questo tasto la pagina visualizzata viene nascosta: verrà visualizzato il programma TV in corso e il numero della pagina del televideo in alto. Premendo di nuovo questo tasto si tornerà alla visualizzazione della pagina del televideo.

**I◀◀**: per passare alla riproduzione del file o capitolo precedente.

**SUB.PG**: attivo solo all'interno del televideo.

**▶▶I**: per passare alla riproduzione del file o capitolo successivo.

**INDEX**: quando si è dentro il televideo riporta alla pagina iniziale.

**■**: per fermare la riproduzione del file.

**TV/RADIO**: per passare dai canali TV a quelli radio e viceversa.

**SUBTITLE**: per aprire i sottotitoli (se disponibili) e scegliere la lingua disponibile.

**REVEAL**: attivo solo all'interno del televideo.

**SIZE**: in modalità televideo modifica la dimensione del display.

**HOLD**: in modalità televideo blocca lo scorrimento delle pagine.

**TEXT**: per aprire il televideo (se disponibile). Se si preme ancora il fondo diventerà trasparente, una volta ancora si uscirà.

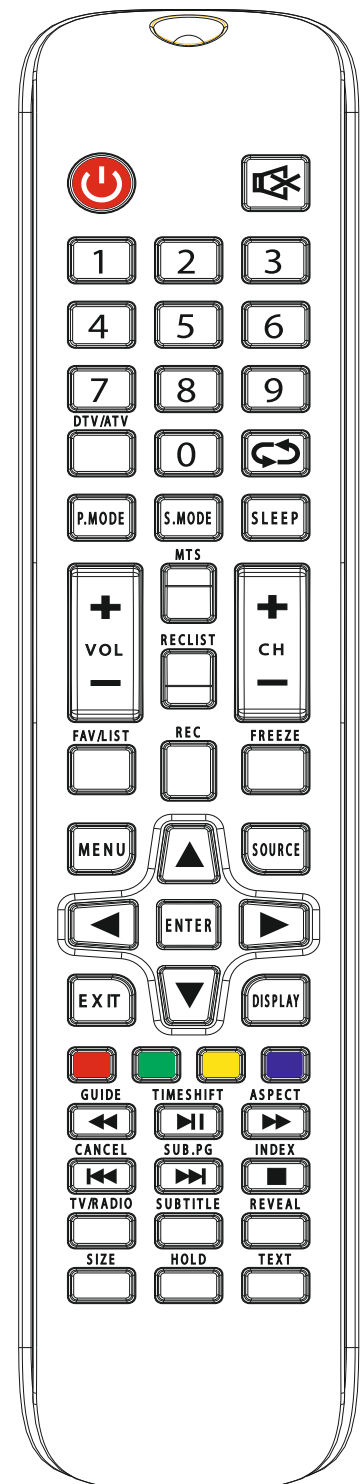



## INSTALLAZIONE BATTERIE E PRECAUZIONI

Togliere il coperchio dal vano batterie ed inserire 2 batterie AAA: fare riferimento ai disegni all'interno dell'alloggio per il corretto posizionamento delle batterie.

**ATTENZIONE:** l'incauto uso delle batterie può causare esplosioni. Usarle con accortezza per evitare perdite di acido. Nell'inserire la batteria badare ad allineare la polarità + e -. Estrarla se si prevede di non usare il prodotto per un lungo periodo di tempo. Non gettate le batterie nel fuoco e non cortocircuitarle, aprirle o sottoporle a calore eccessivo. Non cercare di ricaricare le batterie a secco. Sostituire la batteria con una di tipo uguale o equivalente consigliata dalla fabbrica. Non disperdere le batterie nell'ambiente. Le batterie non sono ricaricabili.



**Pb**

Il prodotto funziona con batterie che rientrano nella direttiva europea 2013/56/UE (recepita in Italia con D. Lgs. del 15/02/2016 n. 27) e che non possono essere smaltite con i normali rifiuti domestici. Informarsi sulle normative locali relative alla raccolta differenziata delle batterie: un corretto smaltimento permette di evitare conseguenze negative per l'ambiente e la salute.

## UTILIZZO DEL TELECOMANDO

Il telecomando va direzionato verso il sensore IR presente in basso a sinistra sotto il pannello frontale della TV (led verde acceso, led rosso in standby e rosso lampeggiante ad ogni impulso del telecomando).

Rimuovere qualsiasi oggetto che si trova sulla traiettoria dal telecomando al sensore. L'esposizione a forte luce solare potrebbe ridurre la sensibilità del telecomando.

### Tasto SOURCE

Permette di passare dalla visualizzazione dei canali terrestri (DTV) a quelli satellitari.

Quando si collega un apparecchio esterno tipo PC, DVD ecc. (AV, HDMI ecc.) per visualizzarlo è necessario selezionare qui l'ingresso utilizzato per il collegamento. Spostarsi con tasti ▼/▲ o con il tasto **SOURCE**. Confermare con il tasto **ENTER**.

### Tasto ENTER

Durante la visione di un canale premendo il tasto **ENTER** sul telecomando si apriranno le liste dei canali. Oltre alla possibilità di creare una lista favoriti personalizzata, si possono visualizzare quelle esistenti.

La TV ha la possibilità di visualizzare sia canali terrestri che satellitari, quindi quando si vogliono visualizzare le liste è necessario verificare se ci si trova nella modalità terrestre o in quella satellitare (usare tasto **SOURCE**).

**Liste canali terrestri:** con i tasti ◀/▶ si passa da Tutti, DTV, Lista radio, Data, HD, Free to air, Programma criptato.

**Liste canali satellitari:** con i tasti ◀/▶ si passa da Tutti, DTV TV-SAT, Lista radio, Data, HD, Free to air, Programma criptato, e se caricati anche le liste complete di altri satelliti.

## SOURCE

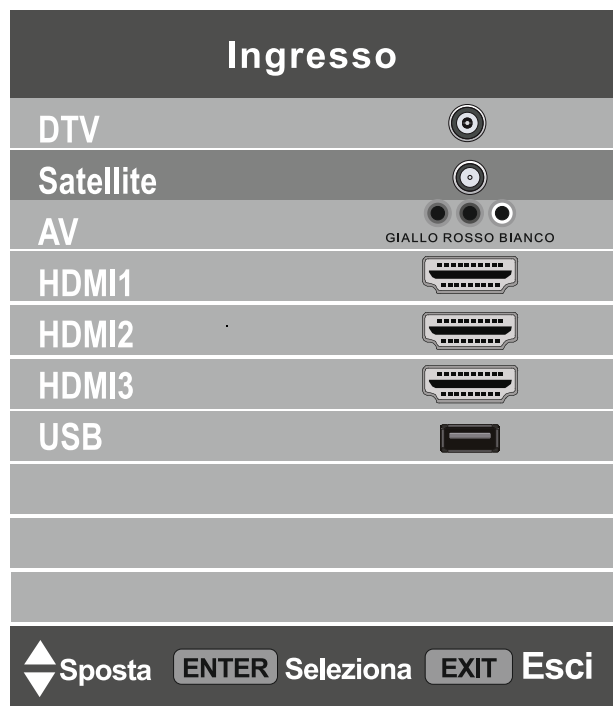

# PRIMA INSTALLAZIONE

La prima volta che si accende la TV, o quando viene resettata (menu **IMPOSTAZIONI > Ripristina impostazioni di fabbrica**), comparirà sullo schermo la finestra di **Installazione iniziale**.



La **Lingua** è impostata per default su **Italiano**, il **Paese** su **Italia**. **Environment** indica dove viene usato il TV, usare i tasti ◀/▶ per scegliere tra Modalità HOME o SHOP. Premere **ENTER** su telecomando per continuare. Per spostarsi da una riga all'altra usare i tasti ▼/▲.

**ATTENZIONE: Non premere ripetutamente lo stesso tasto. Ogni volta che si preme un tasto attendere qualche secondo che la TV esegua l'operazione.**

Questa TV permette di visualizzare sia i canali satellitari che terrestri e, per i paesi dove è attivo, anche i canali trasmessi via cavo.

La sintonizzazione deve essere fatta prima per un tipo e poi per un altro, scelta selezionabile nella seconda schermata **Imposta sintonizzatore**.

Si consiglia di caricare prima i canali satellitari e poi quelli terrestri (**procedura A**).

Se si vuole cominciare la scansione da quelli terrestri seguire la **procedura B**.

Naturalmente è possibile anche caricare solo canali terrestri o solo satellitari.

## PROCEDURA A (canali satellitari e poi terrestri)



Nella seconda schermata (Imposta sintonizzatore) alla voce **Tipo**, con i tasti ◀/▶ scegliere **Satellite** e premere **ENTER**.

Nella finestra successiva impostare: **Satellite**: scegliere il satellite desiderato.

**Tipo scansione**: Default, Blind scan e Rete.

**Tipo canali**: Tutti, Free to air, Criptati.

**Tipo servizio**: Tutti, DTV, Radio.

Si consiglia di lasciare le impostazioni predefinite, variare solo se non adatte alle proprie esigenze.

Una volta impostata la ricerca, premere **ENTER** per avviarla.

Quando la ricerca è impostata sul satellite *Hotbird* apparirà un messaggio dove sarà possibile caricare una **lista predefinita**: questa è una lista di canali scelti tra i più visualizzati, consigliata se si possiede una CAM per la visione di canali satellitari pay per view.

Scegliere **SI** con il tasto ◀; al termine della scansione della lista predefinita, al messaggio conclusivo **Database importato** premere **ENTER** per confermare.

Per la ricerca classica scegliere **NO** con il tasto ▶. In questo caso i canali satellitari verranno caricati nel loro ordinamento prestabilito. Sarà possibile creare la propria lista favoriti (FAV), vedere menu **CANALI > Modifica programmi > tasto FAV**.

**Nel caso in cui si volesse continuare con il caricamento dei canali terrestri** premere il tasto **SOURCE** sul telecomando, selezionare l'ingresso **DTV** e premere **ENTER**.

Entrare nel **MENU** premendo il relativo tasto sul telecomando; in **CANALI** posizionarsi su **Scansione automatica** e premere **ENTER**.

Al termine della scansione dei canali terrestri potrebbe verificarsi un conflitto di posizionamento dei canali (**Conflitto LCN**): in questo caso comparirà una finestra dove verranno elencati i canali trovati su due o più frequenze diverse.

Se la posizione che propone il TV è quella desiderata, basta attendere senza premere nulla.

Se invece si vuole scegliere personalmente la frequenza scegliere **NO** con il tasto ►.

## PROCEDURA B (canali terrestri e poi satellitari)



Nella seconda schermata (Imposta sintonizzatore) alla voce **Tipo**, con i tasti ◀/▶ scegliere **DVB-T2** e premere **ENTER**.

Al termine della scansione dei canali terrestri potrebbe verificarsi un conflitto di posizionamento dei canali (**Conflitto LCN**): in questo caso comparirà una finestra dove verranno elencati i canali trovati su due o più frequenze diverse.

Se la posizione che propone il TV è quella desiderata, basta attendere senza premere nulla.

Se invece si vuole scegliere personalmente la frequenza scegliere **NO** con il tasto ►.

**Nel caso in cui si volesse continuare con il caricamento dei canali satellitari** premere il tasto **SOURCE** sul telecomando, selezionare l'ingresso **Satellite** e premere **ENTER**.

Entrare nel **MENU** premendo il relativo tasto sul telecomando; in **CANALI** posizionarsi su **Scansione automatica** e premere **ENTER**.

Si aprirà una finestra dove è possibile scegliere le seguenti impostazioni:

**Satellite:** scegliere il satellite desiderato.

**Tipo scansione:** Default, Blind scan e Rete.

**Tipo canali:** Tutti, Free to air, Criptati.

**Tipo servizio:** Tutti, DTV, Radio.

Si consiglia di lasciare le impostazioni predefinite, variare solo se non adatte alle proprie esigenze.

Una volta impostata la ricerca, premere **ENTER** per avviarla.

Quando la ricerca è impostata sul satellite *Hotbird* apparirà un messaggio dove sarà possibile caricare una **lista predefinita**: questa è una lista di canali scelti tra i più visualizzati, consigliata se si possiede una CAM per la visione di canali satellitari pay per view.

Scegliere **SI** con il tasto ◀; al termine della scansione della lista predefinita, al messaggio conclusivo **Database importato** premere **ENTER** per confermare.

**ATTENZIONE:** scegliendo l'opzione Lista predefinita **tutte le liste precedentemente caricate verranno eliminate**: al messaggio di avviso basterà confermare, la procedura avverrà in automatico.

Per la ricerca classica scegliere **NO** con il tasto ►. In questo caso i canali satellitari verranno caricati nel loro ordinamento prestabilito. Sarà possibile creare la propria lista favoriti (FAV), vedere menu **CANALI > Modifica programmi > tasto FAV**.

# PRIMA INSTALLAZIONE

**NOTA:** La *lista precaricata* è una lista di canali fissa, non sarà aggiornata automaticamente quando nuovi canali verranno aggiunti sul satellite. Sarà possibile accedere ai nuovi canali soltanto effettuando la ricerca classica del satellite selezionato.

## IMPORTANTE

Questa TV memorizza sia canali terrestri che canali satellitari.

Quando si visualizzano i **canali terrestri** (vedere tasto **SOURCE**), premendo il tasto **MENU** si aprirà il **menu relativo alla modalità terrestre**.

Se invece si stanno visualizzando **canali satellitari**, premendo il tasto **MENU** verrà visualizzato il **menu relativo alla modalità satellite**. Solo il sottomenu **CANALI** apparirà diverso nelle rispettive modalità.

## Come muoversi nei MENU

Premere il tasto **MENU** per visualizzare il menu principale (satellitare o terrestre come spiegato sopra).

Con i tasti ◀/▶ posizionarsi sul sottomenu desiderato.

Con i tasti ▼/▲ posizionarsi sulla voce desiderata.

Premere il tasto **ENTER** per aprire la finestra relativa.

Dopo aver inserito o modificato i valori desiderati, premere **ENTER** per salvare l'impostazione e tornare al menu precedente.

Premere il tasto **MENU** per andare indietro dentro il menu passo dopo passo.

Premere il tasto **EXIT** per uscire direttamente.

In basso nella finestra sono sempre riportate le indicazioni dei tasti da premere per eseguire le varie opzioni.

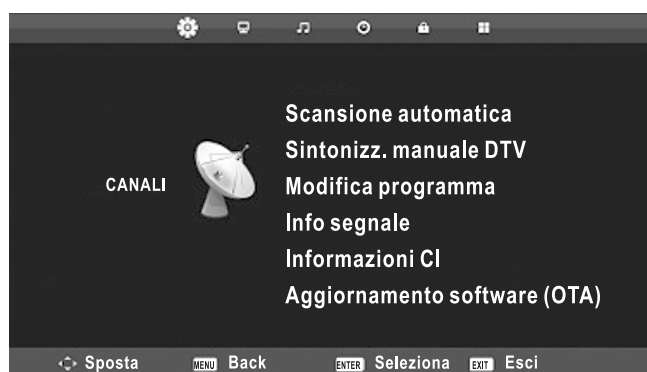

Menu CANALI per terrestri

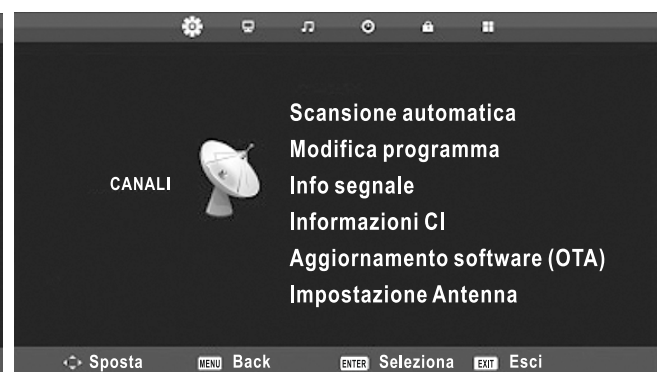

Menu CANALI per satellitari

I sottomenu disponibili sono :

CANALI, contenuto diverso tra terrestre e satellitare

IMMAGINE

AUDIO

ORARIO

SICUREZZA

IMPOSTAZIONI

# MENU CANALI TERRESTRI

**Mentre si stanno visualizzando canali terrestri**, premere il tasto **MENU** per visualizzare il menu principale relativo.

Con i tasti ◀/▶ posizionarsi sul sottomenu **CANALI**. Con i tasti ▼/▲ posizionarsi sulla voce desiderata e premere **ENTER**.



## Scansione automatica

Questo menu è già stato descritto nel paragrafo **PRIMA INSTALLAZIONE**. Premere **ENTER** per aprire la finestra «Imposta sintonizzatore».

Quando sono già stati sintonizzati i canali terrestri, si ha la possibilità di cambiare solo il Paese (nazione) e riavviare la scansione.

Si può uscire dalla scansione in qualsiasi momento premendo il tasto **MENU**. Confermare l'uscita con il tasto ◀ (Sì) o continuarla con il tasto ▶ (No).

## Sintonizzazione manuale DTV

La scansione manuale serve per ricercare canali su una sola frequenza. Premere **ENTER** per aprire la finestra relativa.

Con i tasti ◀/▶ scegliere il canale da scansionare e premere **ENTER** per avviarla.

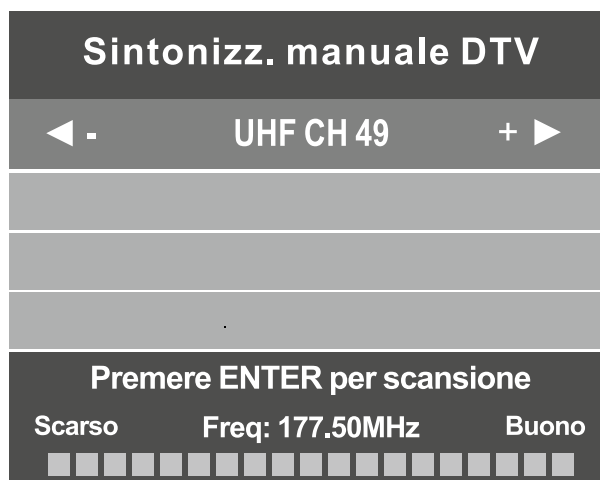

## Modifica programma

Questo sottomenu permette di fare delle modifiche ai canali terrestri memorizzati: premere **ENTER** per aprire la finestra dove verranno visualizzati tutti i canali presenti; con i tasti ▼/▲ posizionarsi su quello desiderato e applicare la modifica premendo il tasto relativo, come indicato in fondo alla finestra stessa.

- **Cancella, tasto rosso**: il canale selezionato verrà eliminato.

- **Sposta, tasto giallo**: premendo questo tasto il canale selezionato verrà spostato



# MENU CANALI TERRESTRI

nella posizione desiderata. La barra gialla diventerà più grande ad indicare che il canale è selezionato, con i tasti ▼/▲ spostare il canale nella posizione desiderata e premere **ENTER**. È possibile ripetere la stessa operazione per tutti i canali desiderati. Premere **EXIT** per uscire.

- **Salta, tasto blu**: premendo questo tasto il canale selezionato non verrà visualizzato quando si scorre nella lista canali usando i tasti **CH+/CH-**. Il simbolo del divieto apparirà a fianco il canale selezionato. Per visualizzare il canale sarà necessario digitare il suo numero.

- **Fav, tasto FAV/LIST**: è possibile creare una lista di canali preferiti. Posizionarsi su un canale alla volta e premere il tasto **FAV/LIST**, un simbolo a forma di cuore apparirà sulla riga corrispondente. È possibile accedere alla propria lista favoriti in qualsiasi momento premendo il tasto **FAV/LIST** sul telecomando.

- Tasto **ENTER**, permette di visualizzare il canale selezionato.

- Tasti **CH+/CH-** permettono di scorrere di pagina in pagina nella lista dei canali visualizzata.

## **Info segnale**

Per visualizzare le informazioni relative al segnale del canale selezionato.

## **Informazioni CI**

Per visualizzare le informazioni relative alla CAM (se inserita). **Inserire o rimuovere il modulo CI solo quando la TV è SPENTA**. Per dettagli sulle impostazioni, consultare il manuale d'uso del modulo.

## **Aggiornamento software OTA**

Per aggiornare il software tramite antenna terrestre.

# MENU CANALI SATELLITARI

**Mentre si stanno visualizzando canali satellitari**, premere il tasto **MENU** per visualizzare il menu principale relativo. Con i tasti ◀/▶ posizionarsi sul sottomenu **CANALI**.

Con i tasti ▼/▲ posizionarsi sulla voce desiderata e premere **ENTER**.



## Scansione automatica

Fare riferimento al paragrafo relativo alla PRIMA INSTALLAZIONE.

## Modifica programma

Questo sottomenu permette di fare delle modifiche ai canali satellitari memorizzati: premere **ENTER** per aprire la finestra dove verranno visualizzati tutti i canali presenti; con i tasti ▼/▲ posizionarsi su quello desiderato e applicare la modifica premendo il tasto relativo, come indicato in fondo alla finestra stessa.

- **Cancella, tasto rosso**: il canale selezionato verrà eliminato.

- **Sposta, tasto giallo**: premendo questo tasto il canale selezionato verrà spostato nella posizione desiderata. La barra gialla diventerà più grande ad indicare che il canale è selezionato, con i tasti ▼/▲ spostare il canale nella posizione desiderata e premere **ENTER**. È possibile ripetere la stessa operazione per tutti i canali desiderati. Premere **EXIT** per uscire.

- **Salta, tasto blu**: premendo questo tasto il canale selezionato non verrà visualizzato quando si scorre nella lista canali usando i tasti **CH+/CH-**. Il simbolo del divieto apparirà a fianco il canale selezionato. Per visualizzare il canale sarà necessario digitare il suo numero.

- **Fav, tasto FAV/LIST**: è possibile creare delle liste di canali preferiti. Posizionarsi su un canale alla volta e premere il tasto **FAV/LIST**, un simbolo a forma di cuore apparirà sulla riga corrispondente. È possibile accedere alla propria lista favoriti in qualsiasi momento premendo il tasto **FAV/LIST** sul telecomando.

- Tasto **ENTER**, permette di visualizzare il canale selezionato.

- Tasti **CH+/CH-** permettono di scorrere di pagina in pagina nella lista dei canali visualizzata.

## Info segnale

Per visualizzare le informazioni relative al segnale del canale selezionato.

## Informazioni CI

Per visualizzare le informazioni relative alla CAM (se inserita).

## Aggiornamento software (OTA)

Quando un aggiornamento software è disponibile viene visualizzato un messaggio



# MENU CANALI SATELLITARI

sullo schermo. Verrà richiesto se si desidera aggiornare o no. Per default questa funzione è impostata su acceso (ON) se non si desidera ricevere messaggi impostare su OFF.

## Impostazione Antenna

In questo menu si ha la possibilità di impostare un impianto dual feed o SCR, cancellare, rinominare, aggiungere un nuovo satellite o transponder.

Quando si accede a questo menu comparirà la lista dei satelliti.

Premere il tasto **GUIDE** per visualizzare la lista dei transponder.

Tasto **ROSSO Cancella**: selezionare il satellite o il transponder da cancellare e premere questo tasto: premere **ENTER** per confermare l'eliminazione (attendere qualche secondo) o **EXIT** per annullare l'operazione.

Tasto **VERDE Modifica**: per cambiare le impostazioni del satellite (nome, longitudine, latitudine, banda) o del transponder (frequenza, symbol, polarità).

Tasto **GALLO Aggiungi**: per aggiungere un satellite o un transponder.

Una volta inserite le impostazioni desiderate premere il tasto **ENTER** e poi il tasto **BLU** per avviare la **Scansione**.

Sempre dentro il menu Impostazione Antenna è possibile configurare un impianto dual feed o SCR. Dopo aver selezionato il satellite sul quale operare premere il tasto **ENTER**, con il tasto ► entrare nella finestra a destra:

## Tipo LNB

Con i tasti ◀ ▶ o **ENTER** aprire la finestra e scorrere le varie frequenze con i tasti ▼/ ▲.

Per default la frequenza impostata su **09750/10600** (universale).

**User Dual**: selezionare quando si vuole cambiare una bassa frequenza (LNB Low) e una alta frequenza (LNB High).

**SCR**: per impostare la scansione con un impianto SCR (usato per impianti centralizzati o per collegare in parallelo anche un decoder mySKY).

Premere **ENTER**. Si aprirà la finestra Impostazioni SCR:

**Canale IF**: scegliere un canale, la frequenza Centrale cambierà in automatico.

**Freq. Centrale**: è stata già inserita la frequenza scegliendo il canale IF. Se si vuole inserire la frequenza manualmente usare i tasti numerici.

**Posizione SAT**: lasciare su A se si utilizza solo un satellite. Confermare con **ENTER**.

Le frequenze SCR precaricate sono le seguenti:

Channel 1 frequenza 1210 Mhz

Channel 2 frequenza 1420 Mhz

Channel 3 frequenza 1680 Mhz

Channel 4 frequenza 2040 Mhz

Per configurare il decoder MySky fare riferimento alle istruzioni SKY.

Premere il tasto **MENU** per visualizzare il menu principale, con i tasti ◀/▶ posizionarsi sul sottomenu **IMMAGINE**.

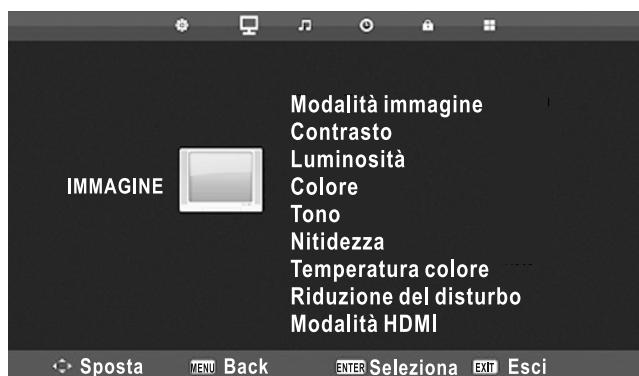

Con i tasti ▼/▲ posizionarsi sulla voce desiderata. Premere **ENTER** per entrare nella finestra ed effettuare la regolazione. Al termine premere il tasto **MENU** per salvare l'impostazione e tornare al menu precedente.

## Modalità immagine

Sono possibili 4 regolazioni: Dinamico, Standard, Mild, Utente. Le prime tre sono preimpostate, mentre nella modalità Utente è possibile regolare contrasto, luminosità, colore e nitidezza: le righe relative diventeranno accessibili.

**CONSIGLIO:** è possibile modificare le impostazioni premendo il tasto **P.MODE** sul telecomando.

## Contrasto

È possibile regolare l'intensità delle immagini, mentre l'ombreggiatura delle stesse è invariabile.

## Luminosità

È possibile regolare la luminosità dello schermo.

## Colore

Per regolare la saturazione del colore a proprio piacimento.

## Tono

Non è regolabile.

## Nitidezza

Per rendere le immagini più nitide.

## Temperatura colore

Modifica la tonalità di tutti i colori dell'immagine. Le regolazioni disponibili sono Freddo (incrementa il blu), Normale, Caldo (incrementa il rosso).

## Riduzione del disturbo

Permette di filtrare e ridurre i disturbi delle immagini per migliorarne la qualità.

**OFF:** per disattivare il rilevamento dei disturbi video.

**Basso:** attiva il rilevamento e la riduzione dei disturbi video di modesta entità.

**Medio:** attiva il rilevamento e la riduzione dei disturbi video di moderata entità.

**Alto:** attiva il rilevamento e la riduzione dei disturbi video di elevata entità.

**Default:** impostazione predefinita.

## Modalità HDMI

Questa voce diventa attiva quando una unità esterna è collegata alla TV tramite una delle tre porte HDMI presenti: è necessario selezionarla tramite il tasto **SOURCE** per renderla visibile, solo dopo averla selezionata la voce diventerà attiva. È possibile scegliere tra Auto, Video, PC.

# MENU AUDIO

Premere il tasto **MENU** per visualizzare il menu principale, con i tasti ◀/▶ posizionarsi sul sottomenu **AUDIO**.



Con i tasti ▼/▲ posizionarsi sulla voce desiderata. Premere **ENTER** per entrare nella finestra ed effettuare la regolazione. Al termine premere il tasto **MENU** per salvare l'impostazione e tornare al menu precedente.

## Modalità Audio

Sono possibili 5 regolazioni: **Standard**: per un audio bilanciato. **Musica**: impostazione adatta ai programmi musicali, preserva l'audio originale. **Film**: estende i toni alti e bassi per un migliore effetto. **Sport**: per esaltare la voce degli eventi sportivi. **Personale**: per personalizzare le impostazioni audio. In questa ultima modalità è possibile regolare i valori dei toni Alti e dei toni Bassi.

**CONSIGLIO**: è possibile cambiare regolazione premendo il tasto **S.MODE** sul telecomando.

## Bilanciamento

Per regolare le uscite audio degli altoparlanti permettendo un ascolto ottimale dalla propria posizione.

## Volume automatico

ON/OFF permette di regolare automaticamente la differenza di volume tra il programma e il canale.

## Uscita SPDIF

Off PCM/AUTO.

## AD Switch

Per chi soffre di problemi visivi e ambliopia, con questa funzione attiva (On) le tracce audio sono miscelate alla descrizione della scena corrente.



Premere il tasto **MENU** per visualizzare il menu principale, con i tasti ◀/▶ posizionarsi sul sottomenu **ORARIO**.



Con i tasti ▼/▲ posizionarsi sulla voce desiderata. Premere **ENTER** per entrare nella finestra ed effettuare la regolazione. Al termine premere il tasto **MENU** per salvare l'impostazione e tornare al menu precedente.

## Orario

Non può essere regolato manualmente. Cambia se viene cambiato il fuso orario.

## Fuso orario

Selezionando questo sottomenu e premendo **ENTER** si visualizza una finestra dove vengono elencati località e fusi orari relativi. Con i tasti freccia scegliere quello desiderato e premere **ENTER** per confermare e tornare nel menu ORARIO.

## Timer di spegnimento

È possibile impostare lo spegnimento automatico della TV dopo 10 / 20 / 30 / 60 / 90 / 120 / 180 / 240 minuti. Off disabilita la funzione. Posizionarsi sul valore desiderato e premere **ENTER** per salvarla e tornare al menu ORARIO. **CONSIGLIO:** è possibile impostare lo spegnimento premendo il tasto **SLEEP** sul telecomando.

## Spegnimento automatico

Per legge la TV deve spegnersi dopo 4 ore di completa inattività, nessun comando. È possibile disattivare questa funzione selezionando **Off** in questo menu, o farla spegnere dopo 2 o 3 ore. Posizionarsi sul valore desiderato e premere **ENTER** per salvarla e tornare al menu ORARIO. **NOTA:** se si compie una qualsiasi operazione (con il telecomando o i tasti sulla TV) il tempo di spegnimento si riavvia.

## Timer OSD

Permette di impostare per quanto tempo visualizzare le varie schermate dell'OSD (esempio menu) prima di tornare alla visione del canale. Le impostazioni disponibili sono 5 / 15 / 30 secondi. Scegliere quella desiderata e premere **ENTER** per salvarla e tornare al menu ORARIO.

# MENU SICUREZZA

Premere il tasto **MENU** per visualizzare il menu principale, con i tasti ◀/▶ posizionarsi sul sottomenu **SICUREZZA**.



Con i tasti ▼/▲ posizionarsi sulla voce desiderata. Premere **ENTER** o ▶ per entrare nella finestra ed effettuare la regolazione.

Al termine premere il tasto **MENU** per salvare l'impostazione e tornare al menu precedente.

## Blocca sistema

Questo menu permette di attivare le funzioni di blocco del canale (programma), Controllo genitori e modalità Hotel. Quando ci si posiziona su questa voce e si preme **ENTER** per attivarlo verrà richiesta la password. Quella di default è **0000**. Inserire la password usando i tasti numerici e scegliere On per attivare le funzioni di blocco descritte di seguito.

## Imposta password

Quando si preme **ENTER** su questa voce si aprirà una finestra dove è possibile impostare una nuova password. Usando i tasti numerici inserire nella prima riga la password vecchia, nella seconda quella nuova e nella terza di nuovo la nuova per conferma. Se la password inserita per conferma è sbagliata tutti i valori inseriti come nuova password vengono eliminati e bisogna inserirli di nuovo.

## Blocca programma

In questo menu è possibile scegliere quale canale bloccare. Premere **ENTER** per aprire la lista canali terrestri o satellitari a seconda di dove si è posizionati. Con i tasti ▼/▲ posizionarsi sulla voce desiderata e premere il tasto **VERDE**: il simbolo di blocco (lucchetto) apparirà sulla riga del canale selezionato. Ripetere l'operazione per gli altri canali da bloccare e al termine premere **MENU** per uscire.

Per sbloccare un canale premere di nuovo il tasto **VERDE**.

Quando si proverà ad accedere ad un canale bloccato verrà richiesto di inserire la password.

## Controllo genitori

Alcune emittenti bloccano la visione dei propri programmi in base all'età. In questo menu è possibile selezionare l'età relativa e se l'emittente lo prevede, i programmi ritenuti non idonei verranno bloccati.

## Blocco tastiera

Se si seleziona On in questo menu, il tasto sul pannello in basso della TV verrà bloccato.

## Hotel mode

Questo televisore è dotato di un menu specifico che lo rende compatibile con l'utilizzo in Hotel. Poiché alcune di queste funzioni, se non adeguatamente utilizzate, possono compromettere la funzionalità del TV sino a bloccarne l'uso, il menu deve essere attivato ed utilizzato da installatori esperti.

Quando si seleziona questa voce e si preme **ENTER** o ► per entrare nel sottomenu, verranno visualizzate diverse regolazioni.

Con i tasti ▼/▲ posizionarsi sulla voce desiderata.

### - Hotel mode

Per rendere attive le voci seguenti sarà necessario impostare questa voce su On. Premere **ENTER** o ► per cambiare da Off a On e viceversa.

### - Blocco ingressi

Quando si preme **ENTER** su questa voce si aprirà una finestra dove è possibile impostare quale porte visualizzare quando si preme il tasto **SOURCE** sul telecomando. Con il tasto ► selezionare On per le porte che non devono essere visualizzate.

### - Ingresso default

In questo menu è possibile scegliere quale porta deve essere riconosciuta come default. Quando si riaccenderà la TV verrà visualizzato l'ingresso scelto.

### - Canale default

È attivo solo se nella voce Ingresso default si è imposta la stessa sorgente. In questo menu è possibile scegliere quale canale deve essere visualizzato quando si accende la TV. Funzione disponibile solo in caso la sorgente predefinita sia la TV (terrestre/satellitare).

### - Volume default

In questo menu è possibile scegliere a che volume deve essere acceso il TV.

### - Volume max

In questo menu è possibile impostare il volume massimo.

### - Importa database

Per importare la lista canali.

### - Esporta database

Per esportare la lista canali.

### - Cancella blocco

Se si vogliono cancellare tutti i blocchi impostati in questo menu è sufficiente premere **ENTER** su questo menu.

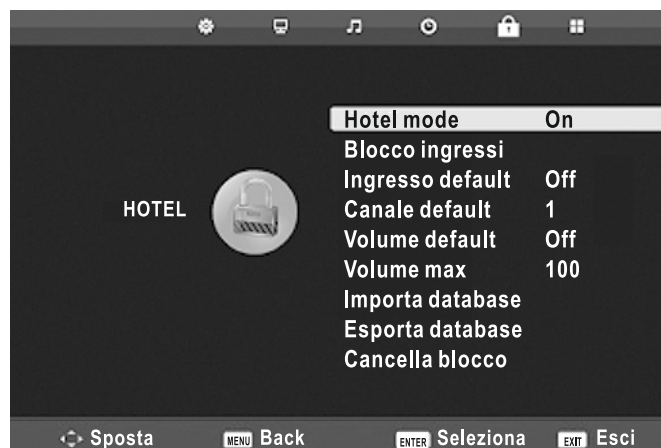

# MENU IMPOSTAZIONI

Premere il tasto **MENU** per visualizzare il menu principale, con i tasti ◀/▶ posizionarsi sul sottomenu **IMPOSTAZIONI**.



Con i tasti ▼/▲ posizionarsi sulla voce desiderata. Premere **ENTER** o ▶ per entrare nella finestra ed effettuare la regolazione. Dopo aver inserito la regolazione desiderata premere **ENTER** per confermare e tornare nel menu **IMPOSTAZIONI**.

## Lingua

È la lingua dell'OSD. Con i tasti freccia scegliere quella desiderata e premere **ENTER**.

## TT Lingua

Per impostare i caratteri dei sottotitoli secondo le lingue.

## Lingua Audio

Per impostare la lingua audio. Sono disponibili molte lingue ma la disponibilità dipende dall'emittente. Con i tasti freccia scegliere quella desiderata e premere **ENTER**. Se la lingua selezionata non è disponibile sarà quella standard proposta dal canale selezionato.

## Lingua sottotitoli

Per impostare la lingua dei sottotitoli. Sono disponibili molte lingue ma la disponibilità dipende dall'emittente. Con i tasti freccia scegliere quella desiderata e premere **ENTER**.

## Sottotitoli non udenti

Per gli utenti non udenti, alcuni programmi prevedono la comparsa in automatico dei sottotitoli che descrivono il programma.

## Aspect ratio

Per adattare il formato schermo e per ingrandire l'immagine. Le impostazioni disponibili sono Auto, 4:3 16:9, zoom 1 e zoom 2. Premendo il tasto **ASPECT** sul telecomando è possibile scegliere una delle impostazioni premendo ripetutamente lo stesso tasto. **CONSIGLIO:** è possibile impostare il formato schermo premendo il tasto **ASPECT** sul telecomando.

## Schermo blu

In caso di assenza di segnale lo schermo diventa blu.

## Aggiornamento Canali

In caso di presenza di canali la TV aggiorna in automatico la lista.

## Ripristina impostazioni di fabbrica

È possibile resettare la TV in qualsiasi momento, tutti i canali e le impostazioni inserite verranno eliminati. Sarà necessario riavviare la scansione satellitare e terrestre.

## **Aggiornamento software (USB)**

È possibile aggiornare la TV tramite USB ma è necessario avere il file di aggiornamento su una memoria USB che va inserita nella relativa porta. Basta premere il tasto **ENTER** sul file di aggiornamento per avviarlo.

## **Environment:**

Modalità HOME o SHOP, selezionare dove viene utilizzato il TV.

## **HDMI CEC**

Se alla TV si collega un apparecchio dotato di funzione CEC, è possibile utilizzare lo stesso telecomando della TV anche con l'apparecchio collegato.

- **CEC Control:** per attivare la funzione CEC è necessario impostare questa voce su On.
- **Ricevitore Audio:** se si vuole che la regolazione del volume sia unificata impostare questa voce su On.
- **Device Auto Power Off:** quando si spegne la TV è possibile spegnere anche l'apparecchio collegato se si imposta questa voce su On.
- **TV Auto Power On:** quando si accende la TV è possibile accendere anche l'apparecchio collegato se si imposta questa voce su On.
- **Lista dispositivi:** qui vengono elencati i dispositivi con la funzione CEC collegati alla TV. Selezionare quello da controllare.
- **Menu dispositivo:** al termine delle impostazioni per renderle attive è necessario posizionarsi su questa voce e confermare con **ENTER**.



# MULTIMEDIA

Quando si inserisce una memoria USB premere il tasto **SOURCE** e posizionarsi sulla voce USB per attivarla. Apparirà la seguente schermata:



Posizionandosi con i tasti ◀ / ▶ su una delle voci e premendo **ENTER**, il contenuto della memoria collegata apparirà sullo schermo.

Verranno visualizzate tutte le cartelle presenti ma il contenuto visibile sarà solo quello della categoria scelta.

Per disattivare la memoria USB collegata cambiare sorgente dal tasto **SOURCE**.

Se si inserisce una seconda memoria USB, quando si seleziona il tipo di media da visualizzare, si dovrà scegliere da quale unità USB si desidera leggere i file.

## Foto

Selezionare questa categoria quando si vogliono visualizzare delle foto. Con i tasti freccia posizionarsi sulla cartella desiderata e premere **ENTER**. Posizionarsi sulla foto desiderata e premere **ENTER**. Le foto contenute nella cartella cominceranno a scorrere sullo schermo. In basso sullo schermo comparirà una barra con le varie opzioni disponibili, scorrere con i tasti freccia anche oltre l'ultima icona perché ve ne sono di disponibili anche oltre la prima schermata. Se ci si posiziona su una di esse e si preme **ENTER** la funzione corrispondente viene applicata alla foto. La barra scompare dopo pochi secondi, per eliminarla manualmente basta premere **EXIT**, per farla comparire premere **ENTER**. Per tornare alle cartelle della memoria collegata posizionarsi su STOP premere **ENTER**.

## Musica

Selezionare la categoria Musica. Con i tasti freccia posizionarsi sulla cartella desiderata e premere **ENTER**. Posizionarsi sulla canzone desiderata e premere **ENTER**. Verranno riprodotti tutti i file musica presenti nella cartella. In basso sullo schermo comparirà una barra con le varie opzioni disponibili, scorrere con i tasti freccia anche oltre l'ultima icona perché ve ne sono di disponibili anche oltre la prima schermata. Se ci si posiziona su una di esse e si preme **ENTER** la funzione corrispondente viene applicata. La barra scompare dopo pochi secondi, per eliminarla manualmente basta premere **EXIT**, per farla comparire premere **ENTER**. Per tornare alle cartelle della memoria premere **EXIT** più volte.

## Film

Selezionare la categoria Film. Con i tasti freccia posizionarsi sulla cartella desiderata e premere **ENTER**. Posizionarsi sul film desiderato e premere **ENTER**. Premendo il tasto **DISPLAY** in basso sullo schermo comparirà una barra con le varie opzioni disponibili, scorrere con i tasti freccia anche oltre l'ultima icona perché ve ne sono di disponibili anche oltre la prima schermata. Se ci si posiziona su una di esse e si preme **ENTER** la funzione corrispondente viene applicata. Per eliminare la barra premere di nuovo **DISPLAY**. Per tornare alle cartelle della memoria collegata premere **EXIT** più volte.

## **Testo**

Selezionare la categoria Testo. Con i tasti freccia posizionarsi sulla cartella desiderata e premere **ENTER**. Posizionarsi sul file testo desiderato (.txt) e premere **ENTER**. Premendo il tasto **DISPLAY** in basso sullo schermo comparirà una barra con le varie opzioni disponibili, se ci si posiziona su una di esse e si preme **ENTER** la funzione corrispondente viene applicata. Per eliminare la barra premere di nuovo **DISPLAY**. Per tornare alle cartelle della memoria collegata premere **EXIT** più volte.

## **NOTE**

Il produttore non può garantire la riproduzione dei file nonostante sia supportata l'estensione: ciò dipende dal Codec usato, dal data bit rate e dalla risoluzione.

Non tutti gli Hard disk (HDD) sono compatibili: si consigliano HDD alimentati esternamente.

Il produttore non è in alcun modo responsabile di eventuali danni o perdita di dati.

# GUIDA ALLA RISOLUZIONE DEI PROBLEMI

Prima di rivolgersi al Servizio Assistenza, verificare che la zona di utilizzo dell'apparecchio sia coperta dal segnale digitale terrestre e che le vostre antenne (terrestre e satellitare) ricevano il segnale correttamente. Quando si verifica un inconveniente, prima di richiedere l'intervento dell'assistenza, consultate la tabella riportata di seguito per individuare la causa del problema. A volte basta un semplice controllo o una semplice regolazione da parte dell'utilizzatore per risolvere il problema e ripristinare il funzionamento corretto. Gli inconvenienti più comuni sono generalmente legati al collegamento dei cavi. Se nessuna delle azioni indicate nella tabella aiutano a risolvere il problema, collegatevi al sito [www.digiquest.it](http://www.digiquest.it): sarete guidati velocemente alla risoluzione del problema, grazie alle diverse possibilità che vi saranno proposte (aggiornamenti disponibili, form per richiesta assistenza). Registrati ora sul sito ufficiale all'indirizzo: [www.digiquest.it](http://www.digiquest.it) sezione LINK UTILI > REGISTRAZIONE PRODOTTO per essere informati su aggiornamenti disponibili e per ottenere il massimo delle prestazioni.

## **Odore di bruciato, altri odori oppure si sente uno strano rumore**

Staccare subito la spina dalla presa di corrente e contattare immediatamente l'assistenza.

## **La TV non si accende**

Accertarsi che il cavo di alimentazione sia correttamente collegato alla presa.

Provare a staccare la spina e ricollegarla dopo 60 sec.

Verificare che il telecomando funzioni correttamente (batterie).

Premere il tasto di accensione sulla TV.

## **Immagine di qualità scadente**

Il segnale di livello basso può provocare distorsioni dell'immagine. Controllare l'ingresso antenna.

Se nella zona in cui ci si trova sono presenti edifici alti o montagne l'immagine potrebbe risultare disturbata. Sarà necessario regolare la direzione dell'antenna, chiamare un tecnico qualificato.

Se si utilizza una antenna interna la ricezione del segnale potrebbe essere più difficile. Provare a regolare la direzione dell'antenna, se la ricezione non migliora, sarà necessario utilizzare un' antenna esterna.

## **Nessuna immagine**

Nessuna immagine significa che l'apparecchio TV non riceve nessuna trasmissione.

Provare a cambiare canale per vedere se altri vengono visualizzati.

Controllare di aver inserito la frequenza del canale corretta qualora sia stata eseguita la sintonizzazione manuale.

Verificare che sia stata selezionata la sorgente di entrata corretta (tasto SOURCE).

Controllare sul retro della TV che le antenne (terrestre e satellitare) siano collegate correttamente e che i cavi non siano danneggiati.

Sono stati usati gli ingressi corretti per collegare le antenne?

Controllare che i cavi siano ben collegati.

## **Audio presente ma lo schermo è scuro o i colori sbiaditi.**

Provare a regolare il contrasto e la luminosità.

Controllare che i cavi siano ben collegati.

## **Assenza di audio**

Verificare che non sia disattivato l'audio della TV. Premere il pulsante Disattiva audio (Muto) o aumentare il volume per controllare.

L'audio viene emesso solo da un altoparlante. Controllare le impostazioni di bilanciamento dal menu Audio.

Controllare che i cavi siano ben collegati.

## **Interferenze sullo schermo**

Elettrodomestici come asciugacapelli, forno a microonde, aspirapolvere ecc., possono interferire con il televisore. Spegnerli queste apparecchiature per verificare.

## **Il rumore statico influisce sul video e sulla qualità dell'audio.**

Controllare che le antenne siano collegate correttamente sul retro del televisore.

## **Telecomando - nessun funzionamento**

Le batterie potrebbero essere state inserite in modo non corretto o possono essere scariche. Sostituire le batterie.

Provare ad utilizzare il telecomando ad una distanza inferiore dalla TV.

Assicurarsi che la TV sia accesa.

Assicurarsi di aver puntato il telecomando in direzione del sensore IR posto sul pannello frontale della TV e che non vi siano ostacoli sulla traiettoria.

Controllare che non sia fuoriuscito liquido dalle batterie.

Controllare che non vi siano tasti incastrati.

Assicurarsi che non arrivi luce solare diretta sulla TV.

Si è verificato un errore di trasmissione temporaneo, oppure il software ha perso alcune delle sue impostazioni. Spegnerne l'apparecchio e scollegarlo dall'alimentazione; lasciare passare alcuni minuti, quindi riaccenderlo.

Verificare che non vi siano apparecchi trasmettenti nelle vicinanze che possano annullare le azioni del telecomando.

È stata selezionata una funzione sbagliata. Premere il tasto giusto.

## **Sorgenti di ingresso - non è stato possibile effettuare la selezione**

Se non è possibile selezionare una fonte di ingresso è possibile che non sia collegato alcun dispositivo.

Controllare i cavi AV e i collegamenti, eventualmente sostituirli.

## **Quando un dispositivo esterno è collegato alla porta AV appaiono delle linee sullo schermo**

Assicurarsi che il cavo utilizzato per il collegamento sia di buona qualità.

**ATTENZIONE:** non lasciare il televisore con una immagine bloccata sullo schermo (in visualizzazione di un'immagine statica), sia che si tratti di un video in pausa, menu, ecc. per un lungo periodo di tempo. Il display potrebbe danneggiarsi e si potrebbe generare un incendio.



I termini HDMI, Interfaccia multimediale ad alta definizione HDMI (HDMI High Definition Multimedia Interface), immagine commerciale HDMI (HDMI Trade dress) e i loghi HDMI sono marchi commerciali o marchi commerciali registrati di HDMI Licensing Administrator, Inc.



Prodotto su licenza di Dolby Laboratories. Dolby, Dolby Audio e il simbolo della doppia D sono marchi di Dolby Laboratories Licensing Corporation.

# SPECIFICHE TECNICHE

Dimensione schermo: 40"

Consumo modalità operativa: 90W

Consumo in standby: < 0.5W

Alimentazione: 100-240V ~ 50/60Hz

USB: 5V  0.5A

Ricezione digitale: DVB-T2/S2/C H.265

Indicatore di canale: OSD

Ingresso antenna RF: 75 Ohm

Potenza uscita audio: 2 x 8W

Dimensioni con base: 912.9x564.2x222mm

Temperatura di funzionamento e umidità: 45°C,  
80% umidità max

Ver. SW: V1.0.0

## NOTE

Le specifiche tecniche possono variare senza preavviso.

Il contenuto del manuale potrebbe differire dal prodotto o dal software fornito ed è soggetto a modifiche senza preavviso. Le illustrazioni hanno valore puramente indicativo e possono non rispecchiare l'immagine reale del prodotto.

Un nuovo software potrebbe cambiare alcune funzionalità dell'apparecchio.

Tutte le applicazioni riprodotte ed i correlativi marchi appartengono ai loro legittimi proprietari.

Le APP, se presenti, possono variare a discrezione del produttore.

In caso di informazioni inesatte, incomplete o erronee o di meri errori di trascrizione il fornitore (distributore) sarà esonerato da ogni responsabilità in merito e potrà rifiutare l'esecuzione della prestazione relativa all'errore.

A causa di aggiornamenti o errori, il contenuto di questo manuale potrebbe non corrispondere esattamente al prodotto reale. Consultare il sito [www.digiquest.it](http://www.digiquest.it) per eventuali approfondimenti o rivolgersi all'assistenza tecnica [info@digiquest.it](mailto:info@digiquest.it)

## REGISTRA IL TUO PRODOTTO

Registra subito il tuo prodotto DiGiQuest per rimanere sempre informato su aggiornamenti software e ottenere il massimo delle prestazioni. Sarai inoltre il primo ad essere informato sulle promozioni, offerte e tutte le novità sui prodotti di prossima uscita.

Registrati ora sul sito ufficiale all'indirizzo: [www.digiquest.it](http://www.digiquest.it) sezione LINK UTILI > REGISTRAZIONE PRODOTTO.

Prodotto conforme alle normative ad esso applicabili.



DIGIQUEST SOLUTIONS s.u.rl.dichiara che questo prodotto è conforme alla direttiva 2014/53/UE,2009/125/CE e successivi aggiornamenti, 2011/65/UE e successivi aggiornamenti. Il testo completo della dichiarazione di conformità UE è disponibile al seguente indirizzo Internet: [www.digiquest.it/certificazioni.html](http://www.digiquest.it/certificazioni.html)

Prodotto fabbricato da: DIGIQUEST SOLUTIONS S.R.L. A SOCIO UNICO.  
Sede operativa Via Avisio n.18 - 00048 Nettuno (RM) Italy.

Made in China

## Formati supportati in modalità USB

VIDEO	.mpg .avi .mkv
AUDIO	.mp3
IMMAGINI	.jpg/jpeg .bmp

## Risoluzione video

Schermo	1920*1080
Ingresso PC	fino a 1920*1080 60Hz